



Manuale utente

Caldaie a gasolio/gas

CF 36
CF 46

Gentile cliente,

grazie per aver acquistato questo apparecchio.

Legga attentamente il presente manuale prima di utilizzare il prodotto e lo riponga in un luogo sicuro per consultazioni successive. Per garantire un costante funzionamento efficiente e sicuro, consigliamo di eseguire regolarmente la manutenzione del prodotto. La nostra organizzazione di assistenza e post-vendita può fornire sostegno a riguardo.

Ci auguriamo possa usufruire per anni di un funzionamento privo di inconvenienti di questo prodotto.

Indice

1	Sicurezza	5
1.1	Istruzioni di sicurezza generali	5
1.2	Istruzioni di sicurezza specifiche	6
1.3	Raccomandazioni	8
1.4	Responsabilità	8
2	Simboli utilizzati	8
2.1	Simboli utilizzati nel manuale	8
2.2	Simboli utilizzati sull'apparecchio	9
3	Caratteristiche Tecniche	9
3.1	Omologazioni	9
3.1.1	Certificazioni	9
3.1.2	Categorie di gasolio	9
3.2	Dati tecnici	10
4	Descrizione del prodotto	10
4.1	Descrizione generale	10
4.2	Caldaia	11
4.3	Descrizione del pannello di controllo	11
4.3.1	Descrizione del pannello di controllo	11
4.3.2	Descrizione della schermata di standby	11
4.3.3	Descrizione della schermata iniziale (accesso diretto)	12
4.3.4	Descrizione della vista in sequenza (accesso rapido)	13
5	Funzionamento	14
5.1	Navigazione nei menu	14
5.1.1	Struttura ad albero di accesso diretto alla zona	15
5.1.2	Struttura ad albero per l'accesso rapido al menu principale	15
5.2	Avvio della caldaia	16
5.3	Disattivazione della caldaia	17
5.4	Protezione antigelo	17
6	Impostazioni	18
6.1	Personalizzazione del pannello di controllo	18
6.2	Selezione della modalità di funzionamento	18
6.3	Gestione del riscaldamento	19
6.3.1	Accensione/spengimento del riscaldamento	19
6.3.2	Modifica temporanea della temperatura ambiente	20
6.3.3	Attivazione e configurazione di un programma orario per il riscaldamento	20
6.4	Gestione della produzione di acqua calda sanitaria	21
6.4.1	Attivazione/disattivazione della produzione di acqua calda sanitaria	21
6.4.2	Forzatura della produzione di acqua calda sanitaria	21
6.4.3	Modifica delle temperature di setpoint dell'acqua calda sanitaria	22
6.4.4	Attivazione e configurazione di un programma orario per la produzione di acqua calda sanitaria	22
6.5	Periodi di assenza o vacanza	23
6.6	Personalizzazione delle zone	23
6.6.1	Definizione del termine "zona"	23
6.6.2	Modifica del nome e del simbolo di una zona	24
6.7	Personalizzare le attività	25
6.7.1	Definizione del termine "Attività"	25
6.7.2	Modifica del nome di un'attività	25
6.7.3	Impostazione della temperatura delle attività	26
6.8	Monitoraggio del consumo energetico	26
6.9	Informazioni sulla versione	27
7	Manutenzione	27
7.1	Istruzioni generali	27
7.2	Configurazione del messaggio di manutenzione	28
7.3	Istruzioni per la manutenzione	28
7.3.1	Controllare la pressione idraulica	28
7.3.2	Rabbocco di acqua nell'impianto	28
7.3.3	Istruzioni spazzacamino	29
7.3.4	Modalità camino	29

7.4	Deareazione impianto di riscaldamento	30
7.5	Scaricare l'impianto di riscaldamento	31
8	Risoluzione delle anomalie	31
8.1	Risoluzione di errori di funzionamento	31
8.2	Codici delle anomalie	31
8.3	Codici delle anomalie	32
8.4	Codici di allarme	33
9	Tutela dell'ambiente	33
9.1	Smaltimento e riciclaggio	33
9.2	Risparmio energetico	33
10	Garanzia	34
10.1	Generale	34
10.2	Condizioni di garanzia	34
11	Appendice	35
11.1	Scheda del prodotto	35
11.2	Scheda prodotto - Dispositivi di controllo della temperatura	35
11.3	Scheda del prodotto	36

1 Sicurezza











1.1 Istruzioni di sicurezza generali













Tab.1

Funzionamento	 Pericolo L'apparecchio può essere utilizzato da bambini di età pari o superiore a 8 anni e da persone con capacità fisiche, sensoriali o mentali ridotte o prive di competenza ed esperienza qualora siano soggette a supervisione o vengano loro fornite istruzioni sull'uso sicuro dell'apparecchio e dopo essersi accertati che abbiano compreso i rischi correlati. Non lasciare che i bambini giochino con l'apparecchio. Le operazioni di pulizia o manutenzione non devono essere eseguite da bambini senza supervisione.
---------------	--

1.2 Istruzioni di sicurezza specifiche

Tab.2

<p>Elettrica</p>	<div style="background-color: #f0f0f0; padding: 5px;">  Pericolo di scossa elettrica Prima di qualsiasi intervento, interrompere l'alimentazione elettrica della caldaia. </div> <div style="background-color: #f0f0f0; padding: 5px; margin-top: 5px;">  Attenzione I tubi fissi devono prevedere un metodo di scollegamento in conformità alle normative locali vigenti relative agli impianti. </div> <div style="background-color: #f0f0f0; padding: 5px; margin-top: 5px;">  Attenzione <ul style="list-style-type: none"> La caldaia deve essere sempre collegata alla terra di protezione. La messa a terra deve essere conforme alle vigenti norme per l'installazione. Eseguire la messa a terra dell'apparecchio prima di effettuare qualsiasi collegamento elettrico. <p>Per il tipo ed il calibro dell'attrezzatura protettiva fare riferimento al capitolo Collegamenti Elettrici consigliate nel manuale di installazione e manutenzione.</p> </div> <div style="background-color: #f0f0f0; padding: 5px; margin-top: 5px;">  Attenzione Se il cavo di alimentazione è fornito con l'apparecchio e risulta danneggiato, deve essere sostituito dal produttore, dal suo servizio post-vendita o da personale di pari qualifica, al fine di evitare qualsiasi pericolo. </div>		
<p>Accessibilità</p>	<p>Tab.3</p> <table border="1" style="width: 100%; border-collapse: collapse;"> <tr> <td style="width: 15%; padding: 2px;">Altri paesi</td> <td style="padding: 2px;">L'accesso all'apparecchio è consentito solo a professionisti qualificati, conformemente allo standard di sicurezza elettrica vigente.</td> </tr> </table> <div style="background-color: #f0f0f0; padding: 5px; margin-top: 5px;">  Attenzione Alimentare l'apparecchio attraverso un circuito che includa un interruttore onnipolare dotato di una distanza di apertura dei contatti di 3 o più mm. </div> <div style="background-color: #f0f0f0; padding: 5px; margin-top: 5px;">  Importante La caldaia deve essere accessibile in qualsiasi momento. </div> <div style="background-color: #f0f0f0; padding: 5px; margin-top: 5px;">  Attenzione Collocare la caldaia in un ambiente al riparo dal gelo. </div> <div style="background-color: #f0f0f0; padding: 5px; margin-top: 5px;">  Importante Lasciare lo spazio necessario per la corretta installazione del bollitore. Fare riferimento al capitolo Dimensioni del bollitore nel manuale di installazione e manutenzione. </div> <div style="background-color: #f0f0f0; padding: 5px; margin-top: 5px;">  Importante <ul style="list-style-type: none"> Non rimuovere né coprire le etichette e le targhette dati apposte sulla caldaia. Le etichette e le targhette dati devono essere leggibili per tutta la vita utile della caldaia. Sostituire immediatamente le etichette di istruzione e avvertimento danneggiate o illeggibili. </div>	Altri paesi	L'accesso all'apparecchio è consentito solo a professionisti qualificati, conformemente allo standard di sicurezza elettrica vigente.
Altri paesi	L'accesso all'apparecchio è consentito solo a professionisti qualificati, conformemente allo standard di sicurezza elettrica vigente.		
<p>Idraulica</p>	<div style="background-color: #f0f0f0; padding: 5px; margin-bottom: 5px;">  Importante Per garantire il corretto funzionamento della caldaia, rispettare la pressione minima e massima di ingresso acqua; fare riferimento al capitolo Caratteristiche tecniche. </div> <div style="background-color: #f0f0f0; padding: 5px;">  Avvertenza Controllare regolarmente la presenza di acqua e la pressione nell'impianto di riscaldamento. </div>		

Installazione	<p> Attenzione L'impianto deve essere completamente conforme a tutte le norme e a tutti i regolamenti (DTU, EN e altri) che disciplinano i lavori e gli interventi nelle case singole, nei condomini e nelle costruzioni di altro genere.</p> <p> Importante Solo professionisti qualificati possono installare la caldaia in conformità alle regolamentazioni nazionali e locali vigenti.</p> <p> Attenzione Far asciugare la caldaia e il sistema di riscaldamento fa un professionista qualificato se la casa è disabitata per un lungo periodo e c'è la possibilità di gelo.</p>
Temperatura	<p> Attenzione Non toccare i tubi dei gas di scarico. A seconda delle impostazioni della caldaia, la temperatura dei tubi dei gas di scarico può superare i 60 °C.</p> <p> Attenzione Non toccare i radiatori per periodi di tempo prolungati. A seconda delle impostazioni della caldaia, la temperatura dei radiatori può superare i 60 °C.</p> <p> Attenzione Prestare attenzione con l'acqua calda sanitaria. A seconda delle impostazioni della caldaia, la temperatura dell'acqua calda sanitaria può superare i 65°C.</p> <p> Importante Isolare i tubi nel sistema per ridurre le perdite di calore.</p>
Odore di fumo	<p> Pericolo In caso di esalazioni di fumo:</p> <ol style="list-style-type: none"> 1. Spegnere l'apparecchio. 2. Aprire le finestre. 3. Abbandonare i locali. 4. Contattare un professionista qualificato.
Manutenzione	<p> Attenzione Solo professionisti qualificati sono autorizzati ad effettuare lavori di manutenzione sulla caldaia e sull'impianto di riscaldamento.</p> <p> Attenzione Non trascurare la manutenzione della caldaia. Contattare un professionista qualificato o sottoscrivere un contratto di manutenzione per la manutenzione annuale della caldaia.</p> <p> Attenzione Rimuovere la mantellatura della caldaia solo per effettuare interventi di manutenzione e riparazione. Una volta terminati tali interventi, riposizionare la mantellatura.</p> <p> Attenzione Prima di effettuare qualsiasi intervento, disattivare l'alimentazione elettrica e l'alimentazione principale del gasolio.</p>

1.3 Raccomandazioni



Importante

Conservare il presente documento in prossimità del luogo di installazione dell'apparecchio.



Importante

Questo manuale è anche disponibile sul nostro sito internet.

1.4 Responsabilità

Responsabilità del produttore	<p>I nostri prodotti sono fabbricati conformemente ai requisiti delle varie Direttive applicabili. Vengono pertanto consegnati con la marcatura CE e i documenti necessari. Nell'interesse della qualità dei nostri prodotti, cerchiamo continuamente di migliorarli. Ci riserviamo pertanto il diritto di modificare le specifiche riportate nel presente documento.</p> <p>La nostra responsabilità in qualità di produttore non potrà essere chiamata in causa nei casi seguenti:</p> <ul style="list-style-type: none"> • Mancato rispetto delle istruzioni d'installazione dell'apparecchio. • Mancata osservanza delle istruzioni d'uso dell'apparecchio. • Mancata o insufficiente manutenzione dell'apparecchio.
Responsabilità dell'installatore	<p>L'installatore è responsabile dell'installazione e della prima messa in funzione dell'apparecchio. L'installatore deve rispettare le seguenti istruzioni:</p> <ul style="list-style-type: none"> • Leggere e seguire le istruzioni contenute nei manuali forniti con l'apparecchio. • Installare l'apparecchio in conformità alle norme e alle leggi vigenti. • Effettuare la messa in servizio iniziale e gli eventuali controlli necessari. • Spiegare l'installazione all'utente. • In caso di necessità di manutenzione, informare l'utente circa l'obbligo di eseguire un controllo dell'apparecchio e di preservare quest'ultimo in condizioni di funzionamento corrette. • Consegnare all'utente tutti i manuali di istruzione.
Responsabilità dell'utente	<p>Per assicurare il funzionamento ottimale del sistema, l'utente deve seguire le istruzioni riportate qui sotto:</p> <ul style="list-style-type: none"> • Leggere e seguire le istruzioni contenute nei manuali forniti con l'apparecchio. • Rivolgersi a professionisti qualificati per realizzare l'installazione ed eseguire la prima messa in servizio. • Chiedere all'installatore di spiegare il funzionamento dell'impianto. • Far eseguire a un installatore qualificato la manutenzione e le ispezioni necessarie. • Conservare il manuale di istruzioni in buone condizioni e vicino all'apparecchio.

2 Simboli utilizzati

2.1 Simboli utilizzati nel manuale

Il presente manuale utilizza vari livelli di pericolo per richiamare l'attenzione su istruzioni particolari. Questo al fine di migliorare la sicurezza dell'utente, prevenire problemi e garantire il corretto funzionamento dell'apparecchio.



Pericolo

Rischio di situazioni pericolose che possono causare lesioni personali gravi.



Pericolo di scossa elettrica

Rischio di scossa elettrica.



Avvertenza

Rischio di situazioni pericolose che possono causare lesioni personali minori.

 **Attenzione**
Rischio di danni materiali.

 **Importante**
Segnala un'informazione importante.

 **Vedere**
Riferimento ad altri manuali o pagine di questo manuale.

2.2 Simboli utilizzati sull'apparecchio

Fig.1

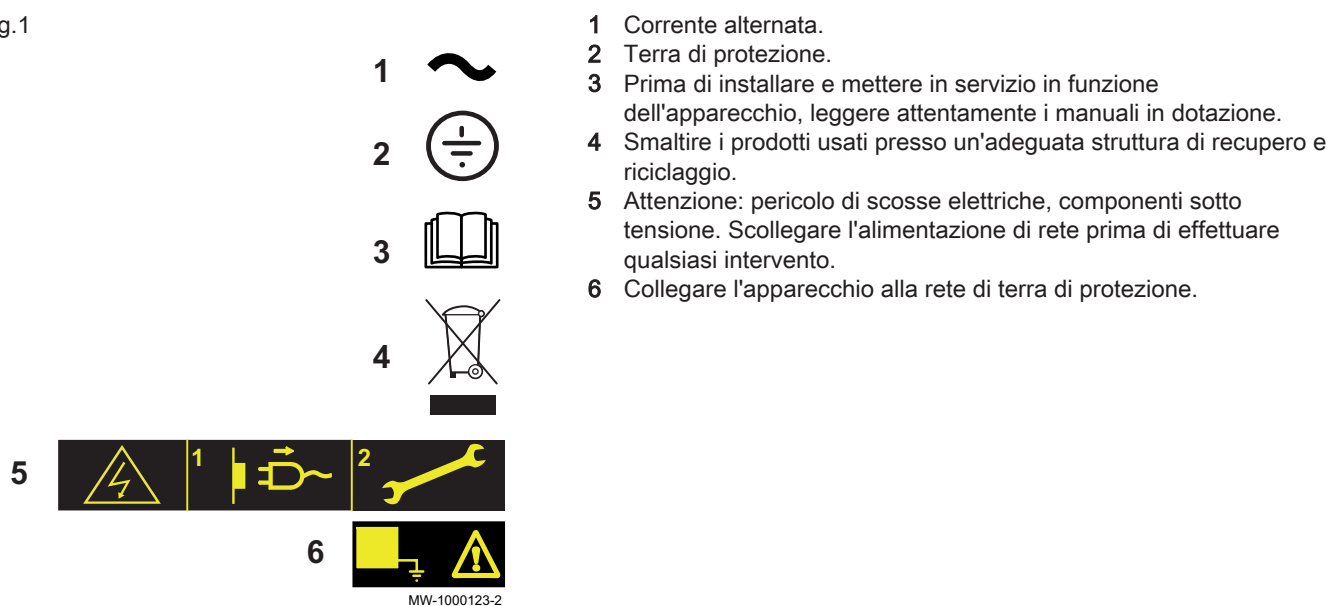

3 Caratteristiche Tecniche

3.1 Omologazioni

3.1.1 Certificazioni

La caldaia è conforme agli standard correnti.

N. di identificazione CE: 0085CQ0004

3.1.2 Categorie di gasolio

Tab.4

Tipo di gasolio utilizzabile	Viscosità massima
Olio combustibile domestico con un contenuto di zolfo basso (< 50 mg/kg) (EL).	6 mm ² /s a 20 °C
Olio combustibile domestico con un basso tenore di zolfo, addizionato di EMAG ⁽¹⁾ (FAME) fino al 10% (< 50 mg/kg) (EL Bio 10).	6 mm ² /s a 20 °C
Diesel non stradale o off-road (NRD) Diesel non stradale con un tenore fino al 7% di EMAG ⁽¹⁾	6 mm ² /s a 20 °C
 Importante Per utilizzo esclusivo per caldaie dotate di bruciatore con un preriscaldatore.	
Olio combustibile domestico con un basso tenore di zolfo (< 2000 mg/kg) con un tenore fino al 7% di EMAG ⁽¹⁾ (FAME).	6 mm ² /s a 20 °C
(1) Esteri metilici di acidi grassi (FAME)	

3.2 Dati tecnici



Importante

Parametri tecnici ottenuti in abbinamento ai bruciatori F10S2-1.40 e F10S2-1.50.

Tab.5 Caratteristiche del bruciatore

	Unità	CF 36	CF 46
Tipo di bruciatore		F10S2-1.40	F10S2-1.50
Portata gasolio	kg/h	3,4	4,2

Tab.6 Parametri tecnici per caldaie per il riscaldamento d'ambiente

Nome del prodotto			CF 36	CF 46
Caldaia a condensazione			No	No
Caldaia a bassa temperatura ⁽¹⁾			Sì	Sì
Caldaia B1			No	No
Apparecchio di cogenerazione per il riscaldamento dell'ambiente			No	No
Apparecchio di riscaldamento misto			No	No
Potenza termica nominale	$P_{nominale}$	kW	37	46
Potenza termica utile a potenza termica nominale e regime ad alta temperatura ⁽²⁾	P_4	kW	37,2	46,4
Potenza termica utile al 30% della potenza termica nominale e regime a bassa temperatura ⁽¹⁾	P_1	kW	11,6	14,5
Efficienza energetica stagionale del riscaldamento dell'ambiente	η_s	%	86	86
Rendimento utile a potenza termica nominale e regime ad alta temperatura ⁽²⁾	η_4	%	87,3	86,9
Rendimento utile al 30% della potenza termica nominale e regime a bassa temperatura ⁽¹⁾	η_1	%	90,9	90,7
Consumo di elettricità ausiliario				
Potenza massima	el_{max}	kW	0,156	0,160
Potenza minima	el_{min}	kW	0,064	0,066
Modalità stand-by	P_{SB}	kW	0,004	0,004
Altre caratteristiche				
Dispersione termica in standby	P_{stby}	kW	0,109	0,122
Consumo energetico del bruciatore di accensione	P_{ign}	kW	--	--
Consumo energetico annuo	Q_{HE}	GJ	124	154
Livello di potenza sonora, in ambiente interno	L_{WA}	dB	63	65
Emissioni di ossidi di azoto	NO_x	mg/kWh	118	118
(1) Bassa temperatura: temperatura di ritorno (all'entrata della caldaia) per le caldaie a condensazione 30°C, per gli apparecchi a bassa temperatura 37°C e per gli altri apparecchi 50°C.				
(2) Regime ad alta temperatura: temperatura di ritorno all'entrata della caldaia 60 °C e temperatura di mandata all'uscita della caldaia 80 °C.				



Vedere

Quarta di copertina per i dettagli sui contatti.

4 Descrizione del prodotto

4.1 Descrizione generale

Le caldaie a gasolio a basamento della gamma CFU hanno le seguenti specifiche:

- Solo riscaldamento con la possibilità di produrre acqua calda sanitaria combinandoli con un bollitore di acqua calda sanitaria
- Riscaldamento ad alto rendimento
- Basse emissioni inquinanti
- Corpo di riscaldamento in ghisa
- Pannello di controllo elettronico
- **Collegamento alla canna fumaria:** Scarico dei fumi attraverso un collegamento di tipo a canna fumaria.

4.2 Caldaia

Fig.2

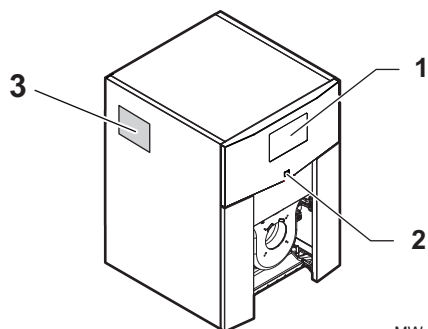

MW-5000484-1

- 1 Pannello di controllo
- 2 Interruttore On/Off
- 3 Targhetta dati

4.3 Descrizione del pannello di controllo

4.3.1 Descrizione del pannello di controllo

Fig.3

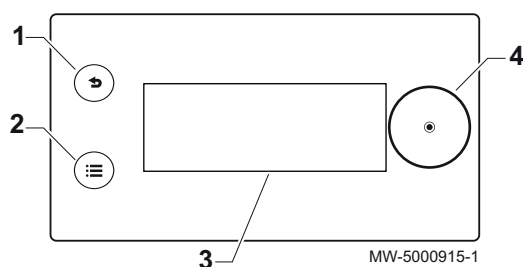

MW-5000915-1

Il pannello di controllo consente all'utente o all'installatore di configurare la caldaia per il funzionamento in riscaldamento e la produzione di acqua calda sanitaria.

- 1 Tasto Indietro ↵
- 2 Tasto menu principale ≡
- 3 Display
- 4 Manopola ⊙

4.3.2 Descrizione della schermata di standby

Se entro 5 minuti non viene premuto alcun tasto, si attiva la modalità di standby sul display del pannello di controllo e la retroilluminazione si spegnerà.



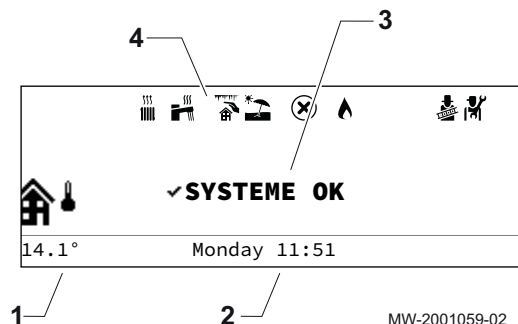



Fig.4



MW-2001059-02

- 1 Temperatura misurata dalla sonda esterna (se presente)
- 2 Giorno e ora
- 3 Stato generale della caldaia
- 4 Icone che indicano lo stato della caldaia

Tab.7 Icone che indicano lo stato della caldaia

Icone	Descrizione
	Icona fissa: funzionamento del riscaldamento abilitato Icona lampeggiante: produzione di calore in corso
	Icona fissa: funzione di produzione di acqua calda sanitaria abilitata Icona lampeggiante: produzione di acqua calda sanitaria in corso
	Protezione antigelo attivata
	Modalità estate abilitata, riscaldamento disabilitato
	Codice
	Modalità spazzacamino attivata
	Livello Installatore attivato

4.3.3 Descrizione della schermata iniziale (accesso diretto)

La schermata iniziale ha diverse pagine. Ogni pagina consente l'accesso diretto ad una zona.

Visualizzare la schermata iniziale ruotando il selettore  a destra.

Tutti i simboli e i nomi della zona possono essere cambiati.

Fig.5 Schermata iniziale principale

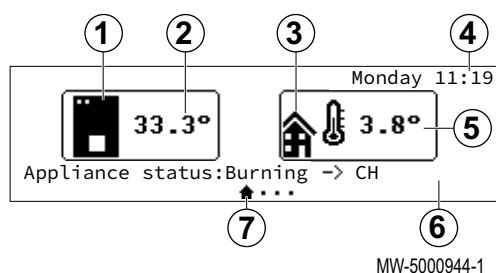

- 1 Simbolo caldaia
- 2 Temperatura di mandata della caldaia
- 3 Simbolo temperatura esterna
- 4 Giorno e ora
- 5 Temperatura esterna
- 6 Stato della caldaia
- 7 Pagina attiva

Fig.6 Schermata iniziale Zone1

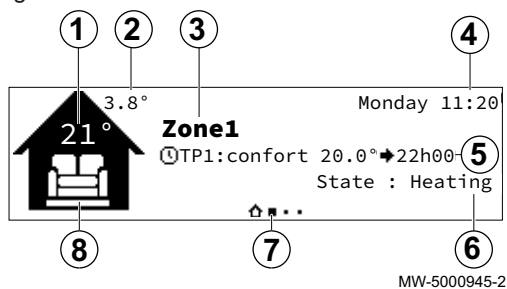

- 1 Temperatura della **Zone1** (solo se nella zona è presente una sonda di temperatura ambiente)
- 2 Temperatura esterna
- 3 Nome**Zone1**
- 4 Giorno e ora
- 5 Modalità di funzionamento
- 6 Stato**Zone1**
- 7 Pagina attiva
- 8 Simbolo**Zone1**

Fig.7 Schermata iniziale Zone2 (solo se la PCB opzionale SCB-04 è collegata)

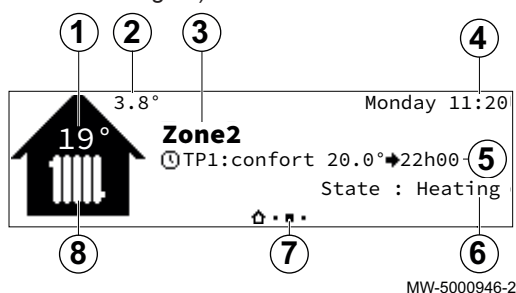

- 1 Temperatura della **Zone2** (solo se nella zona è presente una sonda di temperatura ambiente)
- 2 Temperatura esterna
- 3 Nome**Zone2**
- 4 Giorno e ora
- 5 Modalità di funzionamento
- 6 Stato**Zone2**
- 7 Pagina attiva
- 8 Simbolo**Zone2**

Fig.8 Schermata iniziale per la visualizzazione dell'acqua calda sanitaria (solo se la sonda acqua calda sanitaria è collegata)

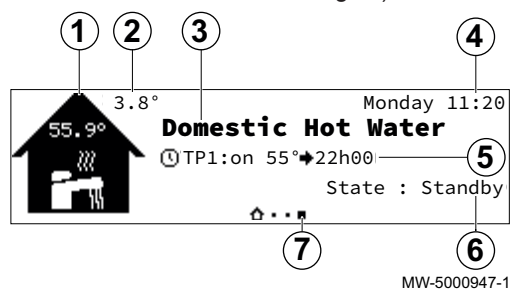

- 1 Simbolo per l'acqua calda sanitaria
- 2 Temperatura esterna
- 3 Nome per l'acqua calda sanitaria
- 4 Giorno e ora
- 5 Modalità di funzionamento
- 6 Stato per l'acqua calda sanitaria
- 7 Pagina attiva

4.3.4 Descrizione della vista in sequenza (accesso rapido)

Fig.9





















La vista in sequenza viene utilizzata per accedere rapidamente al menu del pannello di controllo principale.

Visualizzare la vista in sequenza premendo il tasto del menu principale (☰).

Scorrere il menu da destra a sinistra ruotando il selettore (◂).

Tab.8

Menu accessibili	Descrizione	 Vedere Capitolo
	Riscaldamento Abilitato/Disabilitato	Accensione/spengimento del riscaldamento
	Acqua Calda Sanitaria Abilit./Disab.	Abilitazione/Disabilitazione della produzione di acqua calda sanitaria
	Temperatura di riscaldamento	Impostazione della temperatura delle attività
	Temperatura dell'acqua	Modifica delle temperature di setpoint dell'acqua calda sanitaria
	Modif. temporanea temp. riscaldam.	Modifica temporanea della temperatura ambiente
	Incremento rapido temperatura acqua calda	Forzatura della produzione di acqua calda sanitaria (override)
	Impianto in modalità vacanza	Periodi di assenza o vacanza
	Impostazioni utente	
	Impostazioni delle zone	Modifica del nome e del simbolo di una zona
	Impostaz. Acqua Calda Sanitaria	Modifica delle temperature di setpoint dell'acqua calda sanitaria
	Funz on/off risc.cen	Abilitazione/Disabilitazione del riscaldamento
	Funz on/off ACS	Abilitazione/Disabilitazione della produzione di acqua calda sanitaria
	Temperatura esterna	<ul style="list-style-type: none"> • Mod. Estiva Forzata: Il riscaldamento è spento. Viene mantenuta l'acqua calda. Forzare modalità estate <ul style="list-style-type: none"> - 0 = Spento - 1 = Acceso • EstateInvernoAp: Temperatura esterna sotto la quale è attiva la protezione antigelo Regolabile da 15 °C a 30,5 °C
Contatore energia	Monitoraggio del consumo energetico	
	Impianto in modalità vacanza	Periodi di assenza o vacanza
	Modalità test	Modalità camino
	Installatore	Menu non accessibile per l'utente
	Rilevatore	Menu non accessibile per l'utente

Menu accessibili	Descrizione	 Vedere Capitolo
	Setpoint stato dei segnali	Menu non accessibile per l'utente
	Contatore energia	Monitoraggio del consumo energetico
	Impostazioni	Personalizzazione del pannello di controllo
	Informazioni sulla versione	Informazioni sulla versione
	Bluetooth® SMART ANTENNA	Attivazione/disattivazione del Bluetooth

5 Funzionamento

5.1 Navigazione nei menu

Fig.10 Schermo in standby

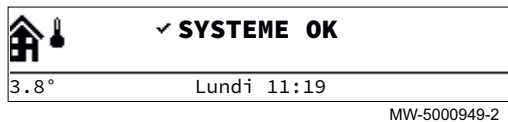

MW-5000949-2

Premere un pulsante o ruotare il selettore  per attivare la retroilluminazione dello schermo dell'interfaccia utente.



Importante

Se per 3 minuti non viene premuto alcun pulsante, la retroilluminazione dell'interfaccia utente si disattiva.

Fig.11 Accesso al menu principale

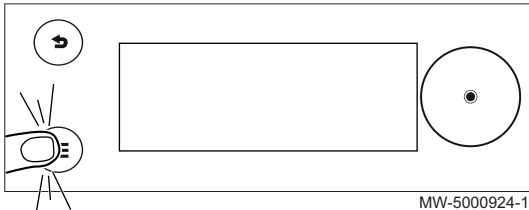

MW-5000924-1

Premere il pulsante  per accedere al menu principale.

Fig.12 Selezione

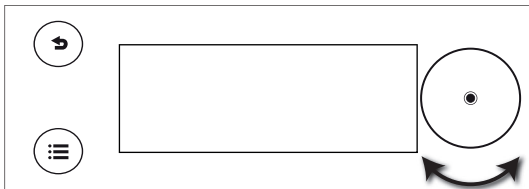

MW-5000921-1

Ruotare il selettore  per selezionare:

- un menu,
- una pagina sulla schermata iniziale,
- un parametro,
- un'impostazione.

Fig.13 Conferma

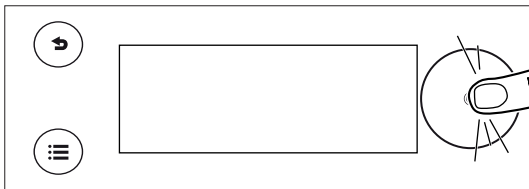

MW-5000922-1

Premere il selettore  per confermare:

- un menu,
- una pagina sulla schermata iniziale,
- un parametro,
- un'impostazione.

Fig.14 Ritorno alla schermata iniziale

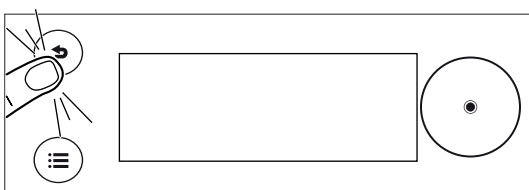



MW-5000923-1

Premere il pulsante indietro  tante volte quanto necessario per tornare alla schermata iniziale.

Premere e mantenere premuto il pulsante indietro  per tornare alla schermata iniziale.

5.1.1 Struttura ad albero di accesso diretto alla zona

Tab.9



Tipo di accesso	Percorso di accesso
Accesso diretto: dalla schermata principale	→ Premere la Manopola  → Ruotare la manopola  per accedere alle varie zone
Accesso rapido: da qualsiasi schermata	Non disponibile

Tab.10



Display	Parametri disponibili	 Vedere Capitolo
Schermata iniziale principale	Impianto in modalità vacanza	Periodi di assenza o vacanza
	Funz on/off risc.cen	Abilitazione/Disabilitazione del riscaldamento
	Funz on/off ACS	Abilitazione/Disabilitazione della produzione di acqua calda sanitaria
	Modalità estiva forzata Abilit/Disab	Personalizzazione del pannello di controllo
Zone1	Impostazione temperature di riscaldam	Impostazione delle temperature per le attività
	Modalità di funzionamento	Selezione della modalità di funzionamento
	Programmazioni orarie riscaldamento	Attivazione e configurazione di una programmazione oraria
Zone2 (solo se la PCB opzionale SCB-04 è collegata)	Impostazione temperature di riscaldam	Impostazione delle temperature per le attività
	Modalità di funzionamento	Selezione della modalità di funzionamento
	Programmazioni orarie riscaldamento	Attivazione e configurazione di una programmazione oraria
Acqua calda sanitaria	Impostazione temperature di riscaldam	Impostazione delle temperature per le attività
	Modalità di funzionamento	Selezione della modalità di funzionamento
	Programmazioni orarie riscaldamento	Attivazione e configurazione di una programmazione oraria















5.1.2 Struttura ad albero per l'accesso rapido al menu principale

Tab.11

Tipo di accesso	Percorso di accesso
Accesso diretto: dalla schermata principale	Non disponibile
Accesso rapido: da qualsiasi schermata	→ Premere il tasto  → Ruotare la manopola  per accedere ai vari menu

Tab.12

Menu accessibili	Descrizione	 Vedere Capitolo
	Riscaldamento Abilitato/Disabilitato • Spento • Acceso	Accensione/spengimento del riscaldamento
	Acqua Calda Sanitaria Abilit./Disab. • Spento • Acceso	Abilitazione/Disabilitazione della produzione di acqua calda sanitaria

Menu accessibili	Descrizione	 Vedere Capitolo
	Temperatura di riscaldamento <ul style="list-style-type: none"> • Zone1 • Zone2 (solo se la PCB opzionale SCB-04 è collegata) 	Impostazione della temperatura delle attività
	Temperatura dell'acqua <ul style="list-style-type: none"> • Setpoint comfort ACS • Setpoint ridotto ACS 	Modifica delle temperature di setpoint dell'acqua calda sanitaria
	Modif. temporanea temp. riscaldam. <ul style="list-style-type: none"> • Zone1 • Zone2 (solo se la PCB opzionale SCB-04 è collegata) 	Modifica temporanea della temperatura ambiente
	Incremento rapido temperatura acqua calda	Forzatura della produzione di acqua calda sanitaria (override)
	Impianto in modalità vacanza	Periodi di assenza o vacanza
	Impostazioni utente	
	Impostazioni delle zone	Modifica del nome e del simbolo di una zona
	Impostaz. Acqua Calda Sanitaria	Modifica delle temperature di setpoint dell'acqua calda sanitaria
	Funz on/off risc.cen	Abilitazione/Disabilitazione del riscaldamento
	Funz on/off ACS	Abilitazione/Disabilitazione della produzione di acqua calda sanitaria
	Temperatura esterna	<ul style="list-style-type: none"> • Mod. Estiva Forzata: Il riscaldamento è spento. Viene mantenuta l'acqua calda. Forzare modalità estate <ul style="list-style-type: none"> - 0 = Spento - 1 = Acceso • EstateInvernoAp: Temperatura esterna sotto la quale è attiva la protezione antigelo Regolabile da 15 °C a 30,5 °C
	Contatore energia	Monitoraggio del consumo energetico
	Impianto in modalità vacanza	Periodi di assenza o vacanza
	Modalità test	Modalità camino
	Installatore	Menu non accessibile per l'utente
	Rilevatore	Menu non accessibile per l'utente
	Setpoint di stato dei segnali	Menu non accessibile per l'utente
	Contatore energia	Monitoraggio del consumo energetico
	Impostazioni di sistema	Personalizzazione del pannello di controllo
	Informazioni sulla versione	Informazioni sulla versione

5.2 Avvio della caldaia

1. Verificare che il serbatoio sia debitamente riempito di combustibile.
2. Aprire la valvola di ingresso del gasolio.
3. Accendere la caldaia.
4. Controllare la pressione idraulica dell'impianto indicata sull'interfaccia utente.



Importante

La pressione idraulica consigliata è compresa fra 0,15 bar e 0,2 MPa (1,5 e 2,0 bar).

5. Confermare la selezione premendo il selettore .
 - ⇒ Se la caldaia è collegata ad un bollitore acqua calda sanitaria, quest'ultima avvierà un ciclo di sfiato automatico della durata di circa 3 minuti, ciclo che verrà ripetuto in occasione di ogni interruzione di corrente. In caso di anomalia, sulla schermata iniziale verrà visualizzato un messaggio di errore.
6. Se sulla schermata iniziale viene visualizzato un messaggio di errore, contattare l'installatore.

5.3 Disattivazione della caldaia

In alcune circostanze come, ad esempio, quando vengono effettuati interventi sulle apparecchiature, è necessario provvedere allo spegnimento della caldaia. In altre situazioni, come quella di un periodo di assenza prolungato, si consiglia l'utilizzo della modalità di funzionamento

 **Impianto in modalità vacanza**, in modo da beneficiare della funzione antibloccaggio della caldaia e per proteggere l'impianto dal gelo.

Per disattivare la caldaia:

1. Spegnerne la caldaia.



Vedere anche

Selezione della modalità di funzionamento, pagina 18
Periodi di assenza o vacanza, pagina 23

5.4 Protezione antigelo



Attenzione

La protezione antigelo non funziona quando la caldaia è spenta.



Attenzione

Il sistema di protezione integrato protegge esclusivamente la caldaia e non l'intero impianto di riscaldamento.



Attenzione

Far asciugare la caldaia e il sistema di riscaldamento fa un professionista qualificato se la casa è disabitata per un lungo periodo e c'è la possibilità di gelo.



Importante

Per prevenire il congelamento dei radiatori e dell'impianto nei luoghi soggetti a gelate (ad esempio garage o rimesse), si raccomanda di collegare alla caldaia una sonda di temperatura esterna.

Se la temperatura dell'acqua nella caldaia si abbassa troppo, entra in funzione il dispositivo di protezione integrato. Questo dispositivo funziona come segue:

Tab.13

Temperatura dell'acqua	Descrizione del funzionamento
< 7 °C	La pompa di circolazione si avvia e si arresta se la temperatura dell'acqua è superiore a 10 °C. La pompa di circolazione continua a girare per un breve periodo.
< 4°C	La caldaia si avvia e si arresta se la temperatura dell'acqua è superiore a 35 °C.



6 Impostazioni

6.1 Personalizzazione del pannello di controllo

È possibile personalizzare il pannello di controllo modificando le impostazioni di base.

1. Accedere al menu:  **Impostazioni di sistema**.



Tab.14

Tipo di accesso	Percorso di accesso
Accesso diretto: dalla schermata principale	Non disponibile
Accesso rapido: da qualunque schermata	→ Premere il tasto  → Selezionare:  Impostazioni di sistema

2. Portare a termine una delle seguenti operazioni:

Tab.15

Menu	Parametro	Descrizione
Paese e lingua		Selezione del Paese
		Selezione della lingua
Data e ora	AP082	Impostazione della data e dell'ora <ul style="list-style-type: none"> • anno • mese • giorno • ore • minuti • Attiva ora legale : Attiva ora legale per il risparmio di energia dell'impianto durante l'inverno
Dettagli installatore	AP089	Nome install. : Modifica del nome dell'installatore
	AP090	Tel. installatore : Modifica del numero di telefono dell'installatore
Nomi delle attività		Selezionare una delle seguenti attività: <ul style="list-style-type: none"> • Notte • In casa • Fuori casa • Mattino • Sera • Personaliz Modificare il nome delle attività utilizzate per programmare i periodi di riscaldamento
Impostazioni display	AP104	Contrasto dell'HMI: Impostazione della luminosità dello schermo
	AP105	Unità di misura visualizzata: Selezione dell'unità di misura visualizzata <ul style="list-style-type: none"> • 0 per °C • 1 per °F
	AP124	Blocco bambini: Impedisce ai bambini la modifica accidentale delle impostazioni. <ul style="list-style-type: none"> • no = Schermo bloccato • si = Schermo sbloccato

3. Confermare premendo la manopola  per salvare l'impostazione.
4. Ritornare alla schermata principale premendo il tasto "indietro" .

6.2 Selezione della modalità di funzionamento

Per ciascuna zona è possibile selezionare una modalità di funzionamento tra le 5 disponibili.

La modalità di funzionamento consigliata è **Programmazione**, che consente:

- la regolazione, in base alle proprie esigenze, della temperatura ambiente

- la programmazione, in base alle proprie esigenze, dei periodi di produzione dell'acqua calda sanitaria
- l'ottimizzazione del consumo energetico.

1. Accedere al menu: **Modalità di funzionamento**.

Tab.16

Tipo di accesso	Percorso di accesso
Accesso diretto: dalla schermata iniziale	→ Selezionare la pagina corrispondente alla zona richiesta → Selezionare: Modalità di funzionamento
Accesso rapido: da qualunque schermata	Non disponibile

2. Selezionare la modalità di funzionamento desiderata mediante la manopola :

Tab.17

Modalità di funzionamento	Descrizione
Programmazione	La temperatura ambiente è modulata in funzione del programma orario selezionato. L'acqua calda sanitaria è prodotta in base al programma orario selezionato. Modalità consigliata.
Manuale	La temperatura ambiente è costante. La temperatura dell'acqua calda sanitaria rimane stabilmente alla temperatura di comfort.
Modifica temporanea della temperatura	La temperatura ambiente viene forzata per un determinato periodo. La produzione di acqua calda sanitaria è forzata alla temperatura di comfort per un periodo definito.
Vacanza	La temperatura ambiente è ridotta, in modo da risparmiare energia durante eventuali periodi di assenza. La temperatura dell'acqua calda sanitaria è ridotta, in modo da risparmiare energia durante i periodi di assenza.
Protezione antigelo	L'impianto e la strumentazione sono protetti dal gelo durante il periodo invernale.

3. Selezionare: **Conferma**, per salvare la nuova modalità di funzionamento.

4. Ritornare alla schermata principale premendo il tasto "indietro" .

6.3 Gestione del riscaldamento



6.3.1 Accensione/spegnimento del riscaldamento

La funzione riscaldamento può essere disabilitata per tutti i circuiti.

In questo modo verrà risparmiata energia, per esempio durante il periodo estivo.

1. Accedere al menu: **Riscaldamento Abilitato/Disabilitato**.

Tab.18

Tipo di accesso	Percorso di accesso
Accesso diretto: dalla schermata principale	→ Premere la manopola  → Selezionare: Riscaldamento Abilitato/Disabilitato
Accesso rapido: da qualunque schermata	→ Premere il tasto  → Selezionare: Riscaldamento Abilitato/Disabilitato

2. Selezionare il valore desiderato:

- **Spento** per interrompere la modalità di funzionamento in riscaldamento.
- **Acceso** per riabilitare la modalità di funzionamento in riscaldamento.

3. Selezionare: **Conferma**, per memorizzare l'impostazione.



4. Ritornare alla schermata principale premendo il tasto "indietro" .



6.3.2 Modifica temporanea della temperatura ambiente

È possibile modificare la temperatura ambiente di una zona per un periodo di tempo determinato, indipendentemente dalla modalità di funzionamento impostata. Trascorso questo periodo di tempo, si ripristina la modalità di funzionamento impostata.

1. Recarsi al menu:  **Modif. temporanea temp. riscaldam..**

Tab.19

Tipo di accesso	Percorso di accesso
Accesso diretto: dalla schermata principale	Non disponibile
Accesso rapido: da qualunque schermata	→ Premere il tasto  → Selezionare:  Modif. temporanea temp. riscaldam.

2. Selezionare la zona richiesta:
 - **Zone1**
 - **Zone2** (solo se è collegata la PCB opzionale)
3. Impostare la temperatura mediante la manopola .
4. Impostare l'ora di fine della modalità temporanea mediante la manopola .
5. Selezionare: **Conferma** per confermare
6. Ritornare alla schermata principale premendo il tasto "indietro" .

6.3.3 Attivazione e configurazione di un programma orario per il riscaldamento

Un programma orario può essere usato per modificare la temperatura ambiente di una zona dell'abitazione in funzione delle attività del giorno.

Questo programma può essere impostato per ogni giorno della settimana.

1. Accedere al menu: **Programmazioni orarie riscaldamento.**

Tab.20

Tipo di accesso	Percorso di accesso
Accesso diretto: dalla schermata iniziale	→ Selezionare la pagina corrispondente alla zona richiesta → Selezionare: Programmazioni orarie riscaldamento
Accesso rapido: da qualunque schermata	Non disponibile

- ⇒ Sono disponibili tre programmi orari. Il programma al momento attivo è contrassegnato da un segno di spunta.
2. Selezionare: **Zona, pr. orario sel** per attivare un altro programma orario.
3. Selezionare il programma da modificare:
 - **Programmazione 1**
 - **Programmazione 2**
 - **Programmazione 3**
- ⇒ Sono visualizzate le attività programmate per il lunedì.
L'ultima attività del giorno risulterà valida fino alla prima attività del giorno seguente.
4. Selezionare il giorno da modificare.

Fig.15

Program 1		◀ Monday ▶	
06:00	Confort	22.0°	
22:00	Reduced	16.0°	
---	---	---	---
---	---	---	---

MW-5000950-1

5. Eseguire la procedura seguente in base alle proprie esigenze:
- **Modificare** le temporizzazioni per le attività programmate.
 - **Aggiungere** un nuovo intervallo di tempo.
 - **Cancellare** un'attività programmata.
 - **Copiare** attività programmate giornaliere su altri giorni con **Copia su altri giorni**.

Tab.21 Esempio di programma orario

Inizio del periodo (regolabile)	Nome assegnato all'attività (regolabile)	Temperatura assegnata (per informazione)
05:00	Comfort	20,0 °C
08:00	Ridotta	16,0 °C
10:00	Assenza	6,0 °C
16:00	Comfort	20,0 °C
22:00	Ridotta	16,0 °C
---	---	--

6. Ritornare alla schermata iniziale premendo il tasto "indietro" .

6.4 Gestione della produzione di acqua calda sanitaria



6.4.1 Attivazione/disattivazione della produzione di acqua calda sanitaria

La produzione di acqua calda sanitaria può essere disabilitata.

In questo modo verrà risparmiata energia, per esempio durante il periodo estivo.

1. Accedere al menu: **Acqua Calda Sanitaria Abilit./Disab.**

Tab.22

Tipo di accesso	Percorso di accesso
Accesso diretto: dalla schermata principale	→ Premere il selettore  → Selezionare: Acqua Calda Sanitaria Abilit./Disab.
Accesso rapido: da qualunque schermata	→ Premere il tasto  → Selezionare: Acqua Calda Sanitaria Abilit./Disab.



2. Selezionare il valore desiderato:
 - **Spento** per arrestare la produzione di acqua calda sanitaria.
 - **Acceso** per avviare la produzione di acqua calda sanitaria.
3. Selezionare: **Conferma**, per memorizzare l'impostazione.
4. Ritornare alla schermata principale premendo il tasto "indietro" .

6.4.2 Forzatura della produzione di acqua calda sanitaria

A prescindere dalla modalità di funzionamento selezionata, è possibile forzare la produzione di acqua calda sanitaria alla temperatura di comfort (parametro **Setpoint comfort ACS**) per un periodo definito.

1. Accedere al menu:  **Incremento rapido temperatura acqua calda**.

Tab.23

Tipo di accesso	Percorso di accesso
Accesso diretto: dalla schermata principale	Non disponibile
Accesso rapido: da qualunque schermata	→ Premere il tasto  → Selezionare:  Incremento rapido temperatura acqua calda

2. Impostare l'ora di fine **Incremento rapido temperatura acqua calda** mediante la manopola .

3. Selezionare: **Conferma**, per salvare la nuova modalità di funzionamento.
⇒ La modalità Incremento rapido temperatura acqua calda è avviata immediatamente.
4. Ritornare alla schermata principale premendo il tasto "indietro" .

6.4.3 Modifica delle temperature di setpoint dell'acqua calda sanitaria



La produzione di acqua calda sanitaria funziona con due parametri relativi alla temperatura di riferimento:



- **Setpoint comfort ACS**
- **Setpoint ridotto ACS**

Queste temperature di setpoint possono essere modificate in base alle proprie esigenze.

1. Accedere al menu:  **Temperatura dell'acqua**.

Tab.24

Tipo di accesso	Percorso di accesso
Accesso diretto: dalla schermata iniziale	Non disponibile
Accesso rapido: da qualunque schermata	→ Premere il tasto  → Selezionare:  Temperatura dell'acqua

2. Selezionare il setpoint desiderato:
 - **Setpoint comfort ACS**
 - **Setpoint ridotto ACS**
3. Impostare la temperatura desiderata mediante la manopola .
4. Ritornare alla schermata principale premendo il tasto "indietro" .

6.4.4 Attivazione e configurazione di un programma orario per la produzione di acqua calda sanitaria

Per variare la temperatura dell'acqua calda sanitaria in base alle attività previste nell'arco della giornata, è possibile utilizzare un programma orario.

Tale programma può essere impostato per ogni giorno della settimana.

1. Accedere al menu desiderato:

Tab.25

Tipo di accesso	Percorso di accesso
Accesso diretto: dalla schermata iniziale	→ Selezionare la pagina corrispondente alla zona richiesta → Selezionare: Programmazioni orarie
Accesso rapido: da qualunque schermata	Non disponibile

- ⇒ Sono disponibili tre programmi orari. Il programma al momento attivo è contrassegnato da un segno di spunta.
2. Selezionare **Selez. programm. ACS** per attivare un altro programma orario.
 3. Selezionare il programma da modificare:
 - **Programmazione 1**
 - **Programmazione 2**
 - **Programmazione 3**

⇒ Sono visualizzate le attività programmate per il lunedì.
L'ultima attività del giorno risulterà valida fino alla prima attività del giorno seguente.

4. Selezionare il giorno da modificare.

Fig.16

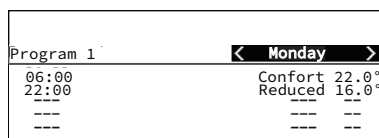

Program 1		< Monday >
06:00	22:00	Confort 22.0°
---	---	Reduced 16.0°
---	---	---
---	---	---

MW-5000950-1

5. Eseguire la procedura seguente in base alle proprie esigenze:
- **Modificare** le temporizzazioni per le attività programmate.
 - **Aggiungere** un nuovo intervallo di tempo.
 - **Cancellare** un'attività programmata.
 - **Copiare** attività programmate giornaliere su altri giorni con **Copia su altri giorni**.

Tab.26 Esempio di programma orario

Inizio del periodo (regolabile)	Nome assegnato all'attività (regolabile)	Temperatura assegnata (per informazione)
06:00	ON	55 °C
08:00	Ridotta	14 °C
---	---	--
---	---	--
---	---	--
---	---	--



6. Ritornare alla schermata iniziale premendo il tasto "indietro" .

6.5 Periodi di assenza o vacanza

In caso di assenza prolungata, è possibile ridurre la temperatura ambiente e quella dell'acqua calda sanitaria in modo da risparmiare energia. Per fare ciò, attivare la modalità di funzionamento **Impianto in modalità vacanza** per tutte le zone, compresa quella dell'acqua calda sanitaria.

1. Accedere al menu:  **Impianto in modalità vacanza**.

Tab.27

Tipo di accesso	Percorso di accesso
Accesso diretto: dalla schermata iniziale	→ Premere la manopola  → Selezionare: Impianto in modalità vacanza
Accesso rapido: da qualunque schermata	→ Premere il tasto  → Selezionare: Impianto in modalità vacanza

2. Impostare i seguenti parametri:

Tab.28

Descrizione	Periodo vacanza zone di riscaldamento e Acqua Calda Sanitaria
inizierà alle ore	Impostare data e ora di avvio del periodo di assenza.
terminerà alle ore	Impostare data e ora di fine del periodo di assenza.

3. Selezionare: **Conferma**, per memorizzare le impostazioni.
4. Ritornare alla schermata principale premendo il tasto "indietro" .

6.6 Personalizzazione delle zone

6.6.1 Definizione del termine "zona"

Zona: termine dato ai diversi circuiti idraulici (**Zone1**, **Zone2**). Indica diversi ambienti serviti dal medesimo circuito.

Fig.17

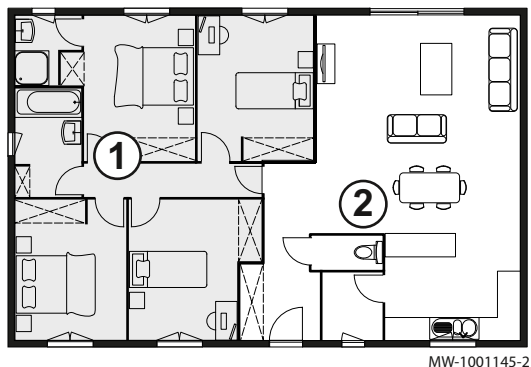

- ① **Zone1**
- ② **Zone2** (solo se è collegata la PCB opzionale)

Tutti i simboli e i nomi delle zone possono essere modificati.

Tab.29 Simboli disponibili

Simbolo	Valore del simbolo	Assegnazione del simbolo
	0	Nessuno
	1	Tutte
	2	Camera da letto
	3	Soggiorno
	4	Studio
	5	Esterno
	6	Cucina
	7	Seminterrato

Tab.30 Simboli disponibili (solo se è collegata la PCB opzionale)

Simbolo	Valore del simbolo	Assegnazione del simbolo
	8	Piscina
	9	Accumulo ACS
	10	Serbat.elettrico ACS
	11	Bollit. ACS stratif.
	12	Accumulo ACS interno
	13	Programmazione

6.6.2 Modifica del nome e del simbolo di una zona

I nomi e i simboli delle diverse zone sono configurati in fabbrica. È possibile personalizzare i nomi e i simboli delle zone che compongono l'impianto.

1. Accedere al menu: **Impostazioni delle zone**.



Tab.31

Tipo di accesso	Percorso di accesso
Accesso diretto: dalla schermata principale	Non disponibile
Accesso rapido: da qualsiasi schermata	<ul style="list-style-type: none"> → Premere il tasto → Selezionare: Impostazioni utente → Selezionare: Impostazioni delle zone

2. Selezionare la zona richiesta:
 - **Zone1**
 - **Zone2** (solo se è collegata la PCB opzionale)
3. Selezionare **Generale**.
4. Selezionare **Zona, val imp4**.
5. Inserire il nuovo nome della zona (massimo 20 caratteri) e confermare con **OK**.

6. Riportare il nome scelto nella seguente tabella:

Nome di fabbrica	Nuovo nome
Zone1	
Zone2 (solo se è collegata la PCB opzionale)	

7. Selezionare **Icona visual. zona**.
8. Selezionare il simbolo del circuito e confermare con **OK**.
9. Confermare premendo la manopola .
10. Ritornare alla schermata principale premendo il tasto "indietro" .

6.7 Personalizzare le attività

6.7.1 Definizione del termine "Attività"

Attività: questo termine viene utilizzato in fase di programmazione degli intervalli di tempo. Questo si riferisce al livello di comfort desiderato dal cliente per le diverse attività nell'arco della giornata. A ogni attività è associata una temperatura di riferimento. L'ultima attività del giorno risulterà attiva fino alla prima attività del giorno seguente.

Fig.18

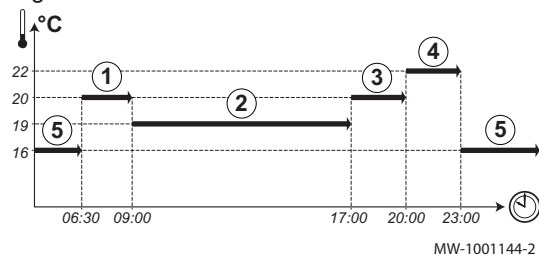

Tab.32 Esempio



Inizio dell'attività ora	Attività	Setpoint temperatura ambiente
6:30	Mattino ①	20 °C
9:00	Fuori casa ②	19 °C
17:00	In casa ③	20 °C
20:00	Sera ④	22 °C
23:00	Notte ⑤	16 °C

6.7.2 Modifica del nome di un'attività

Il nome delle diverse attività è quello di fabbrica: **Mattino**, **Notte**, **In casa**, **Sera**, **Fuori casa** e **Personaliz**. È possibile personalizzare i nomi delle attività per tutte le zone che compongono l'impianto.

1. Recarsi al menu: **Nomi delle attività**.

Tab.33

Tipo di accesso	Percorso di accesso
Accesso diretto: dalla schermata principale	Non disponibile
Accesso rapido: da qualunque schermata	→ Premere il tasto  → Selezionare:  Impostazioni di sistema → Selezionare: Nomi delle attività

2. Selezionare l'attività richiesta:
 - **Mattino**
 - **Notte**
 - **In casa**
 - **Sera**
 - **Fuori casa**
 - **Personaliz**
3. Inserire il nuovo nome dell'attività (massimo 20 caratteri) e confermare con **OK**.

4. Riportare il nome scelto nella seguente tabella:

Nome di fabbrica	Nuovo nome
Mattino	
Notte	
In casa	
Sera	
Fuori casa	
Personaliz	



5. Ritornare alla schermata principale premendo il tasto "indietro" .

6.7.3 Impostazione della temperatura delle attività

È possibile impostare la temperatura di ogni attività all'interno di ciascuna zona disponibile.

1. Accedere al menu: **Temperatura di riscaldamento**.

Tab.34

Tipo di accesso	Percorso di accesso
Accesso diretto: dalla schermata iniziale	→ Selezionare la pagina corrispondente alla zona richiesta → Premere la manopola  → Selezionare: Temperatura di riscaldamento
Accesso rapido: da qualunque schermata	→ Premere il tasto  → Selezionare  Temperatura di riscaldamento → Selezionare la zona desiderata: <ul style="list-style-type: none"> • Zone1 • Zone2 (solo se è collegata la PCB opzionale SCB-04)

2. Selezionare l'attività richiesta:

Tab.35

Attività	Parametro	Nome parametro per il Zone1 o per il Zone2 (solo se è collegata la PCB opzionale SCB-04)
Notte	CP080	Temperatura impostata dell'attività utente per zona Regolabile da 5 °C a 30 °C
In casa	CP081	Temperatura impostata dell'attività utente per zona Regolabile da 5 °C a 30 °C
Fuori casa	CP082	Temperatura impostata dell'attività utente per zona Regolabile da 5 °C a 30 °C
Mattino	CP083	Temperatura impostata dell'attività utente per zona Regolabile da 5 °C a 30 °C
Sera	CP084	Temperatura impostata dell'attività utente per zona Regolabile da 5 °C a 30 °C

3. Impostare il valore di temperatura assegnato all'attività selezionata.

4. Confermare premendo la manopola  per salvare l'impostazione.



5. Ritornare alla schermata principale premendo il tasto "indietro" .

6.8 Monitoraggio del consumo energetico

Se l'impianto è dotato di un contatore di energia, sarà possibile monitorare il consumo energetico.

1. Accedere al menu: **Contatore energia**.

Tab.36

Tipo di accesso	Percorso di accesso
Accesso diretto: dalla schermata principale	Non disponibile
Accesso rapido: da qualunque schermata	→ Premere il tasto  → Selezionare:  Impostazioni utente → Selezionare: Contatore energia

2. Selezionare il parametro:

Tab.37



Nome parametro	Parametro	Descrizione
ConsumoEnergeticoRis	AC005	Consumo energetico per il riscaldamento centralizzato in kilowatt/ora
ConsumoEnergeticoACS	AC006	Consumo energetico per acqua calda sanitaria in kilowatt/ora

⇒ Viene visualizzata l'energia consumata a partire dall'ultimo azzeramento del contatore di energia.

3. Ritornare alla schermata principale premendo il tasto "indietro" .

6.9 Informazioni sulla versione

Tab.38

Tipo di accesso	Percorso di accesso
Accesso diretto: dalla schermata principale	Non disponibile
Accesso rapido: da qualunque schermata	→ Premere il tasto  → Selezionare:  Informazioni sulla versione

Tab.39

PCB	Informazioni disponibili
PCB CU-OH-04	<ul style="list-style-type: none"> • Versione software • Versione hardware • Versione OBD • Numero di serie • Riferimento
PCB SCB-04	<ul style="list-style-type: none"> • Versione software • Versione hardware • Versione OBD • Numero di serie • Riferimento
Display E-Pilot	<ul style="list-style-type: none"> • Versione software • Versione hardware • Versione OBD • Numero di serie • Riferimento

7 Manutenzione

7.1 Istruzioni generali

Le operazioni di manutenzione sono importanti per i seguenti motivi:

- Garantire prestazioni ottimali;
- Prolungare la vita utile della caldaia;
- Fornire un impianto che garantisca al cliente comfort nel tempo.

**Attenzione**

Eeguire la pulizia e un'ispezione **almeno una volta all'anno** o più, a seconda della normativa nazionale in vigore.

**Attenzione**

Per usufruire della garanzia, non apportare alcuna modifica alla caldaia.

**Attenzione**

La mancata manutenzione dell'apparecchio invalida la garanzia.

7.2 Configurazione del messaggio di manutenzione

Il pannello di comando è utilizzato per visualizzare un messaggio ogni volta che è necessaria la manutenzione.

1. Andare al menu: **Visualizza promemoria di manutenzione**.

Tab.40

Tipo di accesso	Percorso di accesso
Accesso diretto: dalla schermata principale	Non disponibile
Accesso: da qualsiasi schermata	→ Premere il tasto  → Selezionare:  Installatore → Selezionare: Visualizza promemoria di manutenzione

2. Scegliere il tipo di notifica desiderata:

Tipo di notifica:	Descrizione
Nessuno	Nessun messaggio di manutenzione
Notifica personaliz.	Il messaggio di manutenzione è visualizzato dopo il numero delle ore di funzionamento della caldaia.

3. Selezionare: **Notifica personaliz.**
4. Selezionare **Ore serviz pre manut** (AP011) per impostare le ore di funzionamento prima che sia emessa una notifica di manutenzione.
5. Tornare alla schermata principale, premendo di nuovo il tasto .

7.3 Istruzioni per la manutenzione

7.3.1 Controllare la pressione idraulica

1. Controllo della pressione idraulica nell'impianto.
2. Se la pressione idraulica è inferiore a 0,08 MPa (0,8 bar), rabboccare il livello dell'acqua nell'impianto di riscaldamento in modo tale che la pressione idraulica sia compresa tra 0,15 e 0,2 MPa (1,5 e 2,0 bar).
3. Verificare visivamente la presenza di eventuali perdite d'acqua.

7.3.2 Rabbocco di acqua nell'impianto

1. Aprire le valvole di tutti i radiatori collegati all'impianto di riscaldamento.
2. Regolare il termostato ambiente sulla temperatura più bassa possibile.
3. Collocare la caldaia in modalità arresto/antigelo.
4. Aprire la valvola di riempimento.
5. Richiudere la valvola di riempimento quando il manometro indica una pressione di 0,15 MPa (1,5 bar).
6. Collocare la caldaia in modalità riscaldamento.
7. Una volta arrestata la pompa, spurgare nuovamente e completare la pressione dell'acqua.

**Importante**

Per ottenere una pressione idraulica adeguata dovrebbe essere sufficiente riempire e spurgare l'impianto due volte l'anno. Qualora fosse necessario introdurre spesso acqua nell'impianto, contattare l'installatore.

7.3.3 Istruzioni spazzacamino

Verificare la combustione ad ogni manutenzione.



1. Pulire il sistema dei fumi.
2. Accedere al punto di misurazione dei fumi.
3. Svitare il tappo sul punto di misurazione dei fumi.
4. Installare il dispositivo di misurazione.
5. Utilizzare le misurazioni sulla combustione per determinare le perdite dai fumi e lo smoke.
6. Rimettere il tappo sul punto di misurazione dei fumi.

7.3.4 Modalità camino

Il camino è accessibile dal menu **Modalità test**.

1. Andare al menu: **Modalità test**.

Tab.41

Tipo di accesso	Percorso di accesso
Accesso diretto: dalla schermata principale	Non disponibile
Accesso: da qualsiasi schermata	→ Premere il tasto  → Selezionare:  Modalità test

2. Selezionare uno dei seguenti parametri:

Tab.42

Nome parametro	Parametro	Descrizione
StatoModSpazzacamino		Stato della modalità Spazzacamino • 0 = Spento • 2 = Potenza media
Temperatura mandata	AM016	Temperatura di mandata dell'apparecchio. Temperatura dell'acqua in uscita dall'apparecchio. Questo valore viene fornito solo a scopo informativo.
Potenza di uscita	AM051	Potenza in uscita relativa apparecchiati. Questo valore viene fornito solo a scopo informativo.
Setp.risc.imp.max	AP063	Setpoint max di temperatura di mandata per combustione su risc. centr. Regolabile da 20 °C a 90 °C

3. Tornare alla schermata principale, premendo di nuovo il tasto .

7.4 Deareazione impianto di riscaldamento

Fig.19

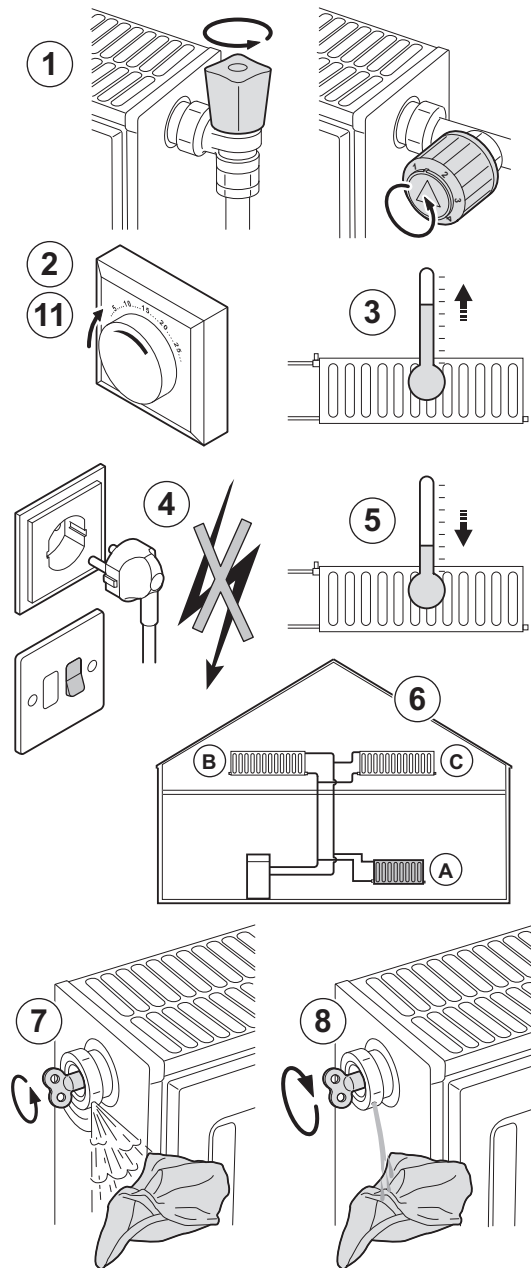

È indispensabile degasare l'eventuale aria presente nella caldaia, nei condotti o nelle valvole per evitare rumori fastidiosi che possono prodursi in fase di riscaldamento o di scarico dell'acqua.

1. Aprire le valvole di tutti i radiatori e/o circuiti di riscaldamento a pavimento collegati all'impianto.
2. Impostare il termostato ambiente ad una temperatura il più alta possibile.
3. Attendere che i radiatori siano caldi.
4. Disattivare la caldaia.
5. Attendere circa 10 minuti, finché i radiatori non sono freddi.
6. Sfiatare i radiatori. Procedere dal più basso al più alto.
7. Aprire la valvola di degasamento con la chiave di spurgo, mantenendo un panno premuto contro lo sfiato.



Avvertenza

L'acqua potrebbe essere ancora calda.

8. Attendere fino alla fuoriuscita di acqua dalla valvola, quindi chiudere la valvola di degasamento.
9. Avviare la caldaia.



Importante

Una volta accesa, la caldaia avvia sempre un programma di degasamento automatico che dura circa 3 minuti.

10. Dopo il degasamento, verificare che la pressione dell'acqua nel sistema sia ancora adeguata. Se necessario, rabboccare l'acqua nell'impianto di riscaldamento.
11. Regolare il termostato ambiente o il comando della temperatura.

MW-2000560-1

7.5 Scaricare l'impianto di riscaldamento

Fig.20

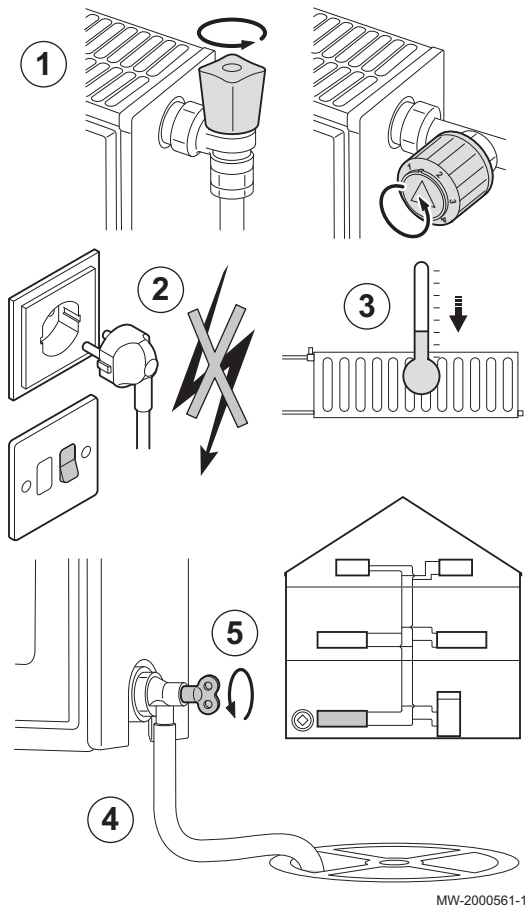

Potrebbe essere necessario scaricare l'impianto di riscaldamento in caso di sostituzione dei radiatori, in caso di perdita di acqua di notevole entità o in presenza di rischio di congelamento.

1. Aprire le valvole di tutti i radiatori collegati all'impianto.
2. Disattivare la caldaia.
3. Attendere circa 10 minuti, finché i radiatori non sono freddi.
4. Collegare un tubo di scarico al punto di scarico inferiore. Posizionare l'estremità del tubo flessibile in uno scarico o in un punto in cui l'acqua scaricata non possa provocare danni.
5. Aprire la valvola di riempimento/scarico dell'impianto di riscaldamento. Scaricare l'impianto.



Avvertenza

L'acqua potrebbe essere ancora calda.

6. Chiudere la valvola di scarico quando dal tubo non esce più acqua.

8 Risoluzione delle anomalie

8.1 Risoluzione di errori di funzionamento

Se la caldaia presenta malfunzionamenti, sulla schermata iniziale del pannello di controllo viene visualizzato un codice. Questo codice è importante per la diagnosi rapida e corretta del tipo di anomalia e per eventuali interventi di assistenza tecnica che risultino necessari.

Vi sono 3 tipi di errore:

Tab.43

Tipo di codice	Formato del codice
Codice	Hxx.xx
Guasto	Exx.xx
Allarme	Axx.xx

1. Prendere nota del codice visualizzato sullo schermo.
2. Risolvere il problema indicato nel codice errore o contattare l'installatore.
3. Spegner e riaccendere la caldaia per verificare che la causa dell'errore sia stata eliminata.
4. Se il display mostra nuovamente il codice, rivolgersi all'installatore.

8.2 Codici delle anomalie

Per codice di errore si intende uno stato temporaneo risultante dal rilevamento di un'anomalia sulla caldaia.

Se si visualizza uno dei seguenti codici, contattare il tecnico incaricato della manutenzione della caldaia.

Tab.44 Elenco dei codici di errore

Codice di errore	Messaggio	Descrizione
H00.00	TMandata Aperta	Il sensore di temperatura flusso è rimosso o sta misurando una temperatura inferiore al range
H00.01	TMandata Chiusa	Il sensore di temperatura flusso è in corto o sta misurando una temperatura superiore al range
H00.06	Sond T Ritorn mancan	Sonda di temperatura sul ritorno prevista ma non rilevata
H00.16	Sonda ACS Aperta	La sonda di temp del bollitore ACS è rimossa o sta misurando una temperatura inferiore al range
H00.17	Sonda ACS Chiusa	La sonda di temp del bollitore ACS è in corto o sta misurando una temperatura superiore al range
H00.32	TEsterna apertura	Il sensore di temperatura esterna è rimosso o sta misurando una temperatura inferiore al range
H00.33	TEsterna chiusura	Il sensore di temperatura esterna è in corto o sta misurando una temperatura superiore al range
H00.79	T Piscina Aperta	Sensore mandata piscina rimosso o misura temperatura sotto il range
H00.80	T Piscina Chiusa	Sensore mandata piscina in corto o misura temperatura sotto il range
H01.03	Avv perdita fiamma	Avvertenza off rilevamento perdita di fiamma imprevista
H02.00	Reset in corso	Reset in corso
H02.02	Attesa NumConfiguraz	In attesa del numero di configurazione
H02.03	Errore configuraz.	Errore di configurazione
H02.04	Errore parametro	Errore parametro:
H02.05	No corrisp. CSU/CU	CSU non corrisponde al tipo di CU
H02.09	Blocco parziale	Blocco parziale del dispositivo riconosciuto
H02.10	Blocco completo	Blocco completo del dispositivo riconosciuto
H02.16	Timeout interno CSU	Timeout esterno CSU
H02.25	ACI error	ACI error
H02.36	Dispos funz scolleg.	Il dispositivo di funzionamento è stato scollegato
H02.37	Disp NonCritic Scoll	Il dispositivo non critico è stato scollegato
H02.40	Funzione non disp.	Funzione non disp.
H02.48	Guasto ConfigGrFunz.	Guasto configurazione gruppi funzione
H02.60	Funz. non supp.	Funzione non supportata per la zona
H07.01	Guasto bruciatore	Si è verificato un guasto del bruciatore

8.3 Codici delle anomalie

Se un codice di errore rimane presente dopo diversi tentativi di avviamento automatico, la caldaia passa alla modalità anomalia.

La caldaia riprenderà il normale funzionamento una volta che le cause del blocco saranno state eliminate dall'installatore.

Come conseguenza di:

- un riarmo manuale,
- un riarmo dovuto a un messaggio di manutenzione.

Se si visualizza uno dei codici sottolencati, contattare il tecnico incaricato della manutenzione della caldaia.

Tab.45 Elenco dei codici di errore

Codice di errore	Messaggio	Descrizione
E00.00	TFlusso apertura	Il sensore di temperatura flusso è rimosso o sta misurando una temperatura inferiore al range
E00.01	TFlusso chiusura	Il sensore di temperatura flusso è in corto o sta misurando una temperatura superiore al range
E01.04	Err perdita fiamma	Errore per perdita di fiamma imprevista: si verifica dopo 3 errori H01.03 verificatisi durante la medesima richiesta di riscaldamento
E01.12	Temp. Rit > Mandata	La temperatura di ritorno ha un valore più elevato rispetto alla temperatura di mandata
E02.13	Arresto ingresso	Ingresso di blocco della Control Unit dall'ambiente esterno al dispositivo
E02.15	Timeout interno CSU	Timeout interno CSU
E02.41	Pressost. fumi pres.	Il pressostato fumi è presente
E02.42	Pressost.Tfumi pres.	Il pressostato temperatura fumi è presente
E02.44	Pressione fumi	Errore pressostato fumi non inserito

8.4 Codici di allarme

Per codice di allarme si intende uno stato temporaneo della caldaia, risultante dal rilevamento di un'anomalia. Se un codice di allarme rimane presente dopo diversi tentativi di avviamento automatico, la caldaia passa alla modalità anomalia.

Se si visualizza uno dei codici sottolencati, contattare il tecnico incaricato della manutenzione della caldaia.

Tab.46 Lista dei codici di allarme

Codice	Messaggio	Descrizione
A00.32	TEsterna Aperta	Il sensore di temperatura esterna è rimosso o sta misurando una temperatura inferiore al range
A00.33	TEsterna Chiusa	Il sensore di temperatura esterna è in corto o sta misurando una temperatura superiore al range
A00.34	TEsterna Assente	Sensore di temperatura esterna previsto ma non rilevato
A00.81	T Ambiente Assente	Sensore temperatura ambiente mancante
A02.18	Errore OBD	Errore Object Dictionary

9 Tutela dell'ambiente

9.1 Smaltimento e riciclaggio

Fig.21



Riciclaggio



Avvertenza

La rimozione e lo smaltimento della caldaia devono essere eseguiti da un installatore qualificato in conformità alle normative locali e nazionali.

9.2 Risparmio energetico

Consigli per il risparmio energetico:

- Non bloccare le aperture di ventilazione.
- Non coprire i radiatori. Non appendere tende davanti ai radiatori.
- Posizionare pannelli riflettenti sul retro dei radiatori per evitare perdite di calore.
- Isolare le tubazioni nei locali non riscaldati (cantine e soffitte).

- Chiudere i radiatori nelle stanze inutilizzate.
- Non lasciar scorrere inutilmente l'acqua calda (e fredda).
- Installare un soffione doccia a ridotto consumo per risparmiare fino al 40 % di energia.
- Preferire la doccia al bagno. Durante il bagno si utilizza il doppio di acqua ed energia.

10 Garanzia

10.1 Generale

Grazie per avere acquistato uno dei nostri apparecchi e per la fiducia accordata ai nostri prodotti.

Per garantire un costante funzionamento efficiente e sicuro, consigliamo di eseguire regolarmente l'ispezione e la manutenzione del prodotto.

L'installatore e il proprio reparto di manutenzione possono essere di aiuto a tal fine.

10.2 Condizioni di garanzia

Tab.47

Germania	Le seguenti disposizioni non escludono che l'acquirente possa beneficiare della garanzia legale stipulata ai sensi degli articoli 1641-1648 del Codice Civile.
Portogallo	Le seguenti disposizioni non portano pregiudizio ai diritti dei consumatori, riportati nel Decreto Legge 67/2003 dell'8 aprile, modificato dal Decreto Legge 84/2008 del 21 maggio, in materia di garanzie relative alle vendite di beni di consumo, e di altre regole di attuazione.
Altri paesi	Le seguenti disposizioni non influiscono sull'applicazione, a favore dell'acquirente, delle disposizioni legali relativamente ai difetti nascosti applicabili nel paese dell'acquirente.

Tab.48

Italia, Portogallo	La durata della nostra garanzia è indicata nel certificato fornito con l'apparecchio.
Portogallo	La nostra garanzia si limita alla sostituzione o alla riparazione dei componenti trovati difettosi dal nostro team di assistenza tecnica.
Altri paesi	La durata della nostra garanzia è pari a due anni.
Tutti i paesi: Eccetto Germania e Russia	Il vostro apparecchio gode di una garanzia contrattuale contro qualsiasi difetto di fabbricazione a partire dalla data di acquisto indicata nella fattura dell'installatore. La nostra garanzia non copre i costi di sostituzione o riparazione di componenti che possano diventare difettosi a seguito di normale usura, utilizzo non corretto, interventi di terzi non qualificati, supervisione o manutenzione inadeguate o insufficienti, alimentazione di rete non appropriata o impiego di combustibile non idoneo o di scarsa qualità.
Tutti i paesi: Eccetto Germania, Italia, Polonia, Russia e Turchia	Il periodo di garanzia è indicato nel nostro listino prezzi.
Tutti i paesi: Eccetto Germania, Austria, Portogallo e Russia	La nostra garanzia si limita alla sostituzione o alla riparazione dei componenti trovati difettosi dal nostro team di assistenza tecnica, ad eccezione dei costi di manodopera, trasferta e trasporto.

Tab.49

Austria	La fornitura di parti di ricambio è garantita per dieci anni dalla data di acquisto indicata sulla fattura dell'installatore.
Tutti i paesi eccetto: Germania e Russia	La garanzia è valida per i sottoinsiemi, quali motori, pompe, valvole elettriche, ecc, solo nel caso in cui in queste parti non siano mai state smontate. Restano in vigore i diritti di cui alla Direttiva europea 99/44/CEE, implementata dal Decreto legge n. 24 del 2 febbraio 2002 pubblicato sulla Gazzetta ufficiale n. 57 dell'8 marzo 2002.

Tab.50

Italia	In qualità di fabbricanti, decliniamo qualsiasi responsabilità nel caso in cui l'apparecchio non venga usato correttamente, venga sottoposto a scarsa o nessuna manutenzione o non venga installato correttamente (spetta all'utente la responsabilità di accertarsi che l'installazione e la manutenzione vengano realizzate, rispettivamente, da un professionista qualificato e da un servizio di post-vendita autorizzato). In particolare decliniamo qualsiasi responsabilità per danni materiali, perdite intangibili o lesioni fisiche derivanti da un'installazione non conforme a: <ul style="list-style-type: none"> • i requisiti legali e normativi, previsti dalle leggi nazionali vigenti e dai regolamenti delle autorità locali, • le nostre istruzioni e prescrizioni in merito all'installazione e alla manutenzione, in ottemperanza alle vigenti normative.
Altri paesi	Decliniamo qualsiasi responsabilità nel caso in cui l'apparecchio non venga usato correttamente, venga sottoposto a scarsa o nessuna manutenzione o non venga installato correttamente (spetta all'utente la responsabilità di accertarsi che l'installazione venga realizzata da un professionista qualificato).
Tutti i paesi: Eccetto Germania, Italia e Russia	In qualità di fabbricanti decliniamo qualsiasi responsabilità nel caso in cui l'apparecchio non venga usato correttamente, venga sottoposto a scarsa o nessuna manutenzione o non venga installato correttamente (spetta all'utente la responsabilità di accertarsi che l'installazione venga realizzata da un installatore qualificato). In particolare decliniamo qualsiasi responsabilità per danni materiali, perdite intangibili o lesioni fisiche derivanti da un'installazione non conforme a: <ul style="list-style-type: none"> • Disposizioni o requisiti legali o normativi stabiliti dalle autorità locali, • Normative e disposizioni speciali nazionali o locali relative all'installazione, • I nostri manuali e le istruzioni di installazione, in particolare in termini di manutenzione regolare degli apparecchi, • Tutti i paesi: Eccetto Paesi Bassi: i codici di condotta.

11 Appendice

11.1 Scheda del prodotto

Tab.51 Scheda prodotto per caldaie per il riscaldamento d'ambiente

Nome del marchio - Nome del prodotto		CF 36	CF 46
Classe di efficienza energetica stagionale del riscaldamento d'ambiente		B	B
Potenza termica nominale (<i>P_{nom}</i> o <i>P_{sup}</i>)	kW	37	46
Efficienza energetica stagionale del riscaldamento dell'ambiente	%	86	86
Consumo energetico annuo	GJ	124	154
Livello di potenza sonora L _{WA} in ambienti interni	dB	63	65



Vedere

Per le precauzioni specifiche relative al montaggio, all'installazione e alla manutenzione: vedere il capitolo "Istruzioni di sicurezza".

11.2 Scheda prodotto - Dispositivi di controllo della temperatura

Tab.52 Scheda prodotto per dispositivi di controllo della temperatura

		E-Pilot
Classe		II
Contributo all'efficienza energetica del riscaldamento d'ambiente	%	2

11.3 Scheda del prodotto

Fig.22 Scheda prodotto per caldaie che indica l'efficienza energetica di riscaldamento del prodotto.

Efficienza energetica stagionale del riscaldamento d'ambiente della caldaia ①
'I' %

Dispositivo di controllo della temperatura ②
 dalla scheda del dispositivo di controllo della temperatura + %
 Classe I = 1%, Classe II = 2%, Classe III = 1,5%, Classe IV = 2%, Classe V = 3%, Classe VI = 4%, Classe VII = 3,5%, Classe VIII = 5%

Caldaia supplementare ③
 dalla scheda della caldaia (- 'I') x 0,1 = ± %
 Efficienza energetica stagionale del riscaldamento d'ambiente (in %)

Contributo solare ④
 dalla scheda del dispositivo solare + %
 Dimensione collettore (in m²) + 'IV' x) x 0,9 x (/100) x = + %
 Volume serbatoio (in m³) + 'III' x + 'IV' x) x 0,9 x (/100) x = + %
 Efficienza collettore (in %) x /100 x = + %
 Classe serbatoio ⁽¹⁾
 A* = 0,95, A = 0,91, B = 0,86, C = 0,83, D - G = 0,81
 (1) Se la classe del serbatoio è superiore ad A, utilizzare 0,95

Pompa di calore supplementare ⑤
 dalla scheda della pompa di calore (- 'I') x 'II' = + %
 Efficienza energetica stagionale del riscaldamento d'ambiente (in %)

Contributo solare E pompa di calore supplementare ⑥
 selezionare un valore inferiore 0,5 x o 0,5 x = - %
④ ⑤

Efficienza energetica stagionale del riscaldamento d'ambiente dell'insieme ⑦
 %

Classe di efficienza energetica stagionale del riscaldamento d'ambiente dell'insieme

<input type="checkbox"/>	<input type="checkbox"/>	<input type="checkbox"/>	<input type="checkbox"/>	<input type="checkbox"/>	<input type="checkbox"/>	<input type="checkbox"/>	<input type="checkbox"/>	<input type="checkbox"/>	<input type="checkbox"/>
G	F	E	D	C	B	A	A⁺	A⁺⁺	A⁺⁺⁺
<30%	≥30%	≥34%	≥36%	≥75%	≥82%	≥90%	≥98%	≥125%	≥150%

Caldaia e pompa di calore supplementare installate con emettitori di calore a bassa temperatura a 35°C ⑦
 dalla scheda della pompa di calore + (50 x 'II') = %

L'efficienza energetica dell'insieme di prodotti indicati in questa scheda potrebbe non corrispondere all'effettiva efficienza energetica dopo l'installazione in un edificio, in quanto l'efficienza è influenzata da ulteriori fattori quali la dispersione termica nel sistema di distribuzione e il dimensionamento dei prodotti rispetto alla grandezza e alle caratteristiche dell'edificio.

- I Il valore dell'efficienza energetica stagionale del riscaldamento d'ambiente dell'apparecchio preferenziale per il riscaldamento d'ambiente, espresso in %.
- II Il fattore di ponderazione della potenza termica degli apparecchi di riscaldamento preferenziali o supplementari di un insieme quale nella seguente.
- III Il valore dell'espressione matematica: $294/(11 \cdot P_{\text{nominale}})$, dove "Pnominale" si riferisce all'apparecchio per il riscaldamento d'ambiente preferenziale.
- IV Il valore dell'espressione matematica $115/(11 \cdot P_{\text{nominale}})$, dove "Pnominale" si riferisce all'apparecchio per il riscaldamento d'ambiente preferenziale.

Tab.53 Ponderazione delle caldaie

$P_{\text{sup}} / (P_{\text{nominale}} + P_{\text{sup}})^{(1)(2)}$	II, insieme privo di serbatoio dell'acqua calda	II, insieme munito di serbatoio dell'acqua calda
0	0	0
0,1	0,3	0,37
0,2	0,55	0,70
0,3	0,75	0,85
0,4	0,85	0,94
0,5	0,95	0,98
0,6	0,98	1,00
$\geq 0,7$	1,00	1,00

(1) I valori intermedi sono calcolati mediante interpolazione lineare tra due valori adiacenti.

(2) Pnominale si riferisce all'apparecchio per il riscaldamento d'ambiente o all'apparecchio di riscaldamento misto preferenziale.

Tab.54 Efficienza dell'insieme

		CF 36	CF 46
Efficienza energetica stagionale del riscaldamento d'ambiente dell'insieme combinato con E-Pilot	%		

Istruzioni originali - © Copyright

Le informazioni tecniche e tecnologiche contenute nelle presenti istruzioni, nonché descrizioni e disegni eventualmente forniti, rimangono di nostra proprietà e non possono essere riprodotti senza nostro previo consenso scritto. Soggetto a modifiche.

DE DIETRICH
FRANCE

Direction de la Marque
57, rue de la Gare - F-67580 Mertzwiller
www.dedietrich-thermique.fr

DE DIETRICH SERVICE
AT

 0800 / 201608 freecall
www.dedietrich-heiztechnik.com

VAN MARCKE NV
BE

LAR Blok Z, 5
B- 8511 KORTRIJK
 +32 1056/23 75 11
www.vanmarcke.be

MEIER TOBLER AG
CH

Bahnstrasse 24 - CH - 8603 SCHWERZENBACH
 +41 (0) 44 806 41 41
 info@meiertobler.ch
+41 (0)8 00 846 846 
www.meiertobler.ch



MEIER TOBLER SA
CH

Chemin de la Veyre-d'En-Haut B6,
CH -1806 St-Légier-La-Chiésaz
 +41 (0) 21 943 02 22
 info@meiertobler.ch
+41 (0)8 00 846 846 
www.meiertobler.ch



DE DIETRICH
CN

UNIT 1006 , CBD International
Mansion, No.16 Yong An Dong li,
Chaoyang District, 100022, Beijing China
 +400 6688700
 +86 10 6588 4834
 contactBJ@dedietrich.com.cn
www.dedietrich-heating.com

BDR THERMEA Czech Republic s.r.o
CZ

Jeseniova 2770/56 - 130 00 Praha 3
 +420 271 001 627
 dedietrich@bdrthermea.cz
www.dedietrich.cz

HS Tarm A/S
DK

Smedevej 2
DK- 6880 Tarm, Denmark
 +45 97 37 15 11
 info@hstarm.dk
www.hstarm.dk

De Dietrich 
SERVICE CONSOMMATEURS
0 809 400 320 

DE DIETRICH THERMIQUE IBERIA S.L.U.
ES

C/Salvador Espriu, 11
08908 L'HOSPITALET de LLOBREGAT
 +34 902 030 154
 info@dedietrichthermique.es
www.dedietrich-calefaccion.es

DUEDI S.r.l
IT

Distributore Ufficiale Esclusivo
De Dietrich-Thermique Italia Via Maestri del Lavoro, 16
12010 San Defendente di Cervasca (CN)
 +39 0171 857170
 +39 0171 687875
 info@duediciima.it
www.duediciima.it



NEUBERG S.A.
LU

39 rue Jacques Stas - B.P.12
L- 2549 LUXEMBOURG
 +352 (0)2 401 401
www.neuberg.lu
www.dedietrich-heating.com



DE DIETRICH
Technika Grzewcza sp. z o.o.
PL

ul. Północna 15-19, 54-105 Wrocław
 +48 71 71 27 400
 biuro@dedietrich.pl
801 080 881 
www.facebook.com/DeDietrichPL
www.dedietrich.pl

ООО «БДР ТЕРМИЯ РУС»
RU

129164, Россия, г. Москва
Зубарев переулок, д. 15/1
Бизнес-центр «Чайка Плаза», офис 309
 8 800 333-17-18
 info@dedietrich.ru
www.dedietrich.ru

BDR THERMEA (SLOVAKIA) s.r.o
SK

Hroznová 2318-911 05 Trenčín
 +421 907 790 221
 info@baxi.sk
www.dedietrichsk.sk



De Dietrich 

